

Přístroje pro měření a metrologii



KALIBRACE MĚŘENÍ METROLOGIE

www.metrologie.cz

AKREDITOVANÁ KALIBRAČNÍ LABORATOŘ (AKL) č.2318

Kalibrační laboratoř **PRIMA BILAVČÍK** akreditovaná Českým institutem pro akreditaci, o.p.s. dle normy ČSN EN ISO/IEC 17025:2018 je vybavena nejmodernějším měřicím vybavením pro kalibrace měřidel v **oborech délka, úhel, teplota, tlak, vlhkost, moment síly, hmotnost, elektrické veličiny a síla**. Veškerá měřidla použitá při kalibracích jsou navázána na primární etalony národních laboratoří.

Kalibrace provádíme v našich laboratořích v **Uherském Brodě** a **Mladé Boleslavi** nebo také v mobilní kalibrační laboratoři „**kalibrační ambulance**“, která přijede až k vám do firmy.

Zajistíme také **vyzvednutí měřidel** u vás ve firmě a po kalibraci je **přivezeme zpět**. Odpadnou vám starosti a náklady na dopravu.

V kalibračních laboratořích využíváme **software pro kalibrace a evidenci měřidel Palstat CAQ**, který pomáhá zautomatizovat velkou část kalibračních činností mezi námi a zákazníkem. Tím šetří čas, náklady na administrativu, ale také snižuje množství chyb.

Délka / Úhel / Moment síly

Jaká měřidla kalibrujeme?

- posuvná, mikrometrická, dutinoměry, kalibry hladké vnitřní i vnější, úchylkoměry, koncové měrky
- úhelníky, úhломěry
- momentové klíče (včetně úhlu natočení), šroubováky, utahováky
- speciální měřidla
- přípravky
- stroje a laboratorní vybavení

Jak jsme vybaveni?

- přesné délkoměry Mahr a Trimos
- přístroj pro kontrolu úchylkoměrů Steinmeyer
- souřadnicové stroje Werth a Coord
- kalibrační zařízení Stahlwille
- přesné etalony pro kalibraci souřadnicových a dalších strojů
- laserinterferometr Renishaw

Délka	Úhel	Moment síly
0 až 20 m	0 až 360°	0,2 až 1000 Nm
V laboratoři i u zákazníka		

Teplota / Tlak / Vlhkost

Jaká měřidla kalibrujeme?

- digitální i analogové teploměry různých druhů, termoelektrické články
- pyrometry, záznamníky teploty
- kalibrační pícky a další zařízení
- vlhkoměry
- deformační tlakoměry, číslicové tlakoměry
- měřicí řetězce pro měření tlaku
- snímače a převodníky tlaku

Teploměry	Vlhkoměry	Tlakoměry
-100 až 1 600°C	10 do 95%	0,01 až 2 000 Pa
V laboratoři i u zákazníka		



Hmotnost / Síla

Jaká měřidla kalibrujeme?

- váhy laboratorní, analytické, lékařské, stolní, podlahové, počítačí, mobilní, závěsné
- závaží (F1, F2, M1, M2, M3)
- pracovní siloměry

Váhy	Závaží	Siloměry
1 mg až 1000 kg	1 mg až 20kg	0 N až 2500 N
V laboratoři i u zákazníka		

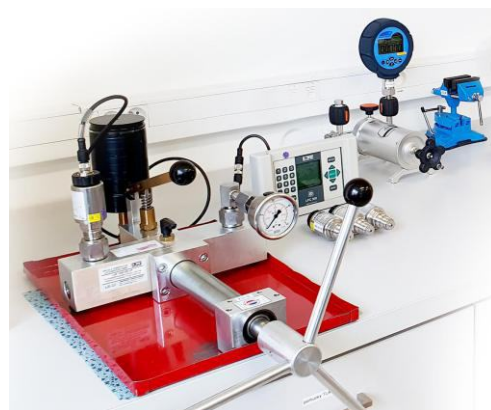

Elektrické veličiny

Jaká měřidla kalibrujeme?

- digitální i analogové multimetry, osciloskopy, kalibrátory elektrických veličin, měřidla RLC, klešťové přístroje, odporové dekády, revizní přístroje, mechanické a digitální stopky

Napětí		Proud		Výkon	
AC	DC	AC	DC	AC	DC
0 až 1000 V	0 až 1050 V	0 až 30 A	0 až 30 A	30 kW	30 kW
V laboratoři i u zákazníka					

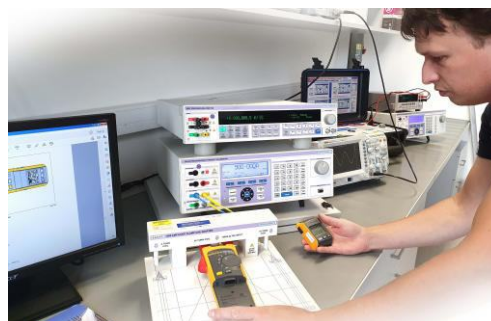

+420 603 861 347
kalibrace@primab.cz



AKREDITOVANÁ ZKUŠEBNÍ LABORATOŘ (AZL) č.1731

Akreditovaná zkušební laboratoř splňuje požadavky normy ČSN EN ISO/IEC 17025 17025:2018. Našim zákazníkům poskytujeme profesionální služby v podobě zakázkového měření na vybraných měřicích technologiích (CT / CMM / kontura / drsnost / 3D skenování), konzultaci měřicích úloh, stanovení strategie měření či služby reverzního inženýrství.

Počítačová tomografie / NDT analýza / 3D scan

- analýza pórovitosti, detekce trhlin, kontrola těsnění, analýza tloušťky stěny
- porovnání scanu a CAD dat
- kompletní rozměrová kontrola
- řešení urgentních závad ve výrobním programu
- využití napříč obory
- nedestruktivní metoda

Jak jsme vybaveni?

- počítačový tomograf Werth TomoScope HV500

Jaká data vám připravíme?

- 2D rentgenové snímky
- 3D objemová grafika
- 3D skeny
- 2D a 3D výstupy, animace, videa

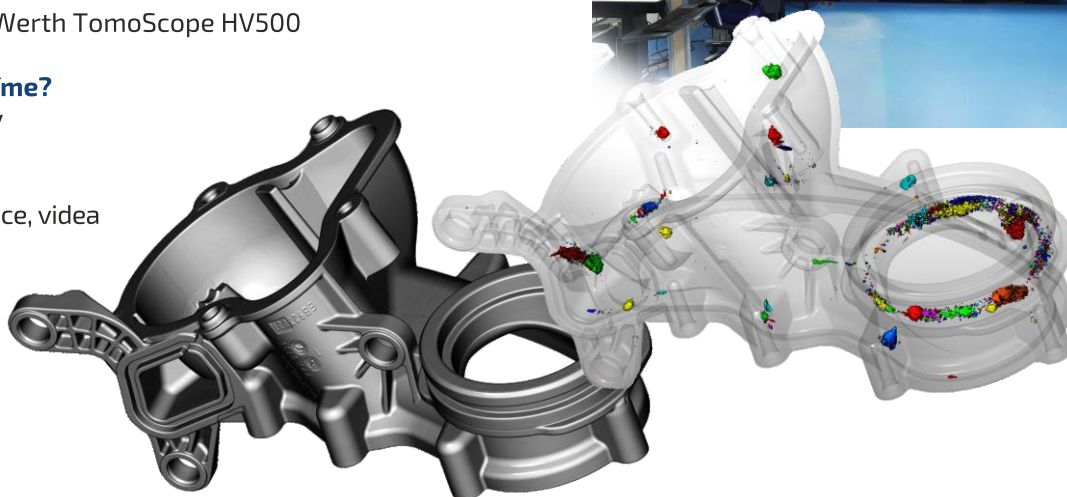

Souřadnicové měření

- optické i dotykové měření
- díly do velikosti 1200 mm
- modelování
- reverzní inženýrství

Jak jsme vybaveni?

- souřadnicové stroje Werth a Coord
- IP kamera se zoomovací optikou
- skenovací dotyková hlava
- 3D mikrosonda
- rotační osa
- široké spektrum dalšího příslušenství k souřadnicovým strojům

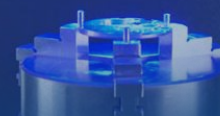
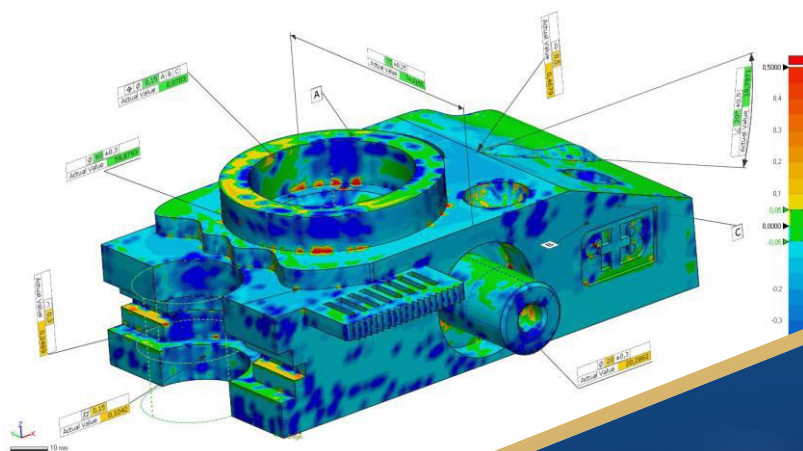

Mobilní dotykové měření a 3D skenování

- optické i dotykové měření
- měření velkých dílů
- kontrola ustavení strojů
- zaměření budov, výrobních hal a dalších prostorů
- digitalizace kulturního dědictví
- flexibilní řešení pro využití přímo u zákazníka

Jak jsme vybaveni?

- mobilní rameno FARO ScanArm s rozsahem až 4 m (možný přesun)
- laserový systém FARO Laser Tracker s rozsahem až 25 m
- široké spektrum příslušenství
- SW Polyworks

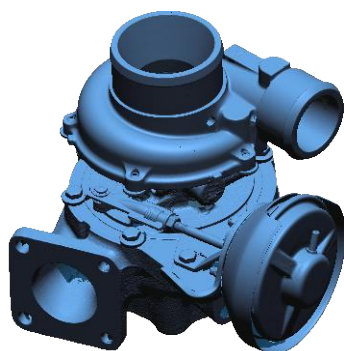

Měření drsnosti, kontury a kruhovitosti

- vysoce přesné měření kruhovitosti a tvarových odchylek
- kontrola dílů
- analýza vad
- kontrolní měření

Jak jsme vybaveni?

- kruhoměr Accretech s vysokou přesností
- konturograf Accretech
- drsnoměry Mahr, Optacom



+420 703 148 101
mereni@primab.cz

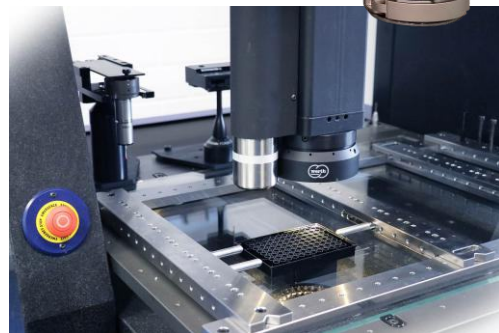

CO VÁM JEŠTĚ MŮŽEME NABÍDNOUT?

Zeptejte se, u nás žádná otázka není špatná!

Mobilní laboratoř a kalibrace u zákazníka

- přijedeme až k vám a provedeme kalibrace nebo měření ve všech oborech
- velká úspora času i financí
- odpadají problémy s přepravou měřidel
- nemusíte mít po dobu kalibrace náhradní měřidla
- můžete využít přítomnosti našich techniků k poradenství, kalibraci větších přístrojů a proškolení
- nejrychlejší způsob kalibrace
- minimální vliv na výrobní proces

Metrologie na klíč

- služby externího metrologa
- správa databáze měřidel
- zavedení metrologického systému ve vaší firmě
- zavedení metrologického SW Palstat pro správu měřidel
- příprava na audit

Poradenství

Nevíte jak nastavit metrologii ve vaší firmě?
Potřebujete vědět jak stanovit kalibrační lhůtu pro vaše měřidla?
Vykazuje váš výrobek vady a nevíte proč?
Potřebujete zkonzultovat váš měřicí postup?
Hledáte kalibrační společnost pro etalonové vybavení vaší laboratoře?
Nevíte jak porozumět výkresu nebo normě?

Nevadí, rádi vám poradíme!



Kalibrační laboratoř Uherský Brod

+420 733 537 006
kalibrace@primab.cz

Kalibrační laboratoř Mladá Boleslav

+420 734 443 797
kalibracemb@primab.cz

Zkušební laboratoř

+420 703 148 101
mereni@primab.cz

Metrologie a poradenství

+420 733 166 878
metrolog@primab.cz



PRIMA BILAVČÍK, s.r.o.
9. května 1182
688 01 Uherský Brod
Česká republika

www.metrologie.cz